

## LBP6230dw

# Začínáme

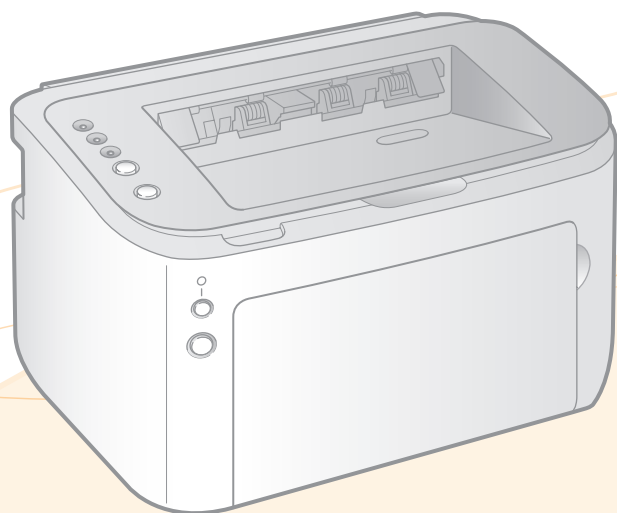

### Obsah

<b>Kapitola 1</b>	<b>Důležité bezpečnostní pokyny</b> .....	<b>1</b>
<b>Kapitola 2</b>	<b>Instalace tiskárny / instalace ovladače tiskárny</b> .....	<b>5</b>
	Krok 1 Příprava instalace.....	5
	Krok 2 Odstranění obalového materiálu z tiskárny a přenesení tiskárny na místo instalace .....	6
	Krok 3 Připojení napájecího kabelu .....	7
	Krok 4 Vkládání papíru .....	7
	Krok 5 Určení nastavení připojení tiskárny a instalace ovladače tiskárny.....	9
	Krok 6 Kontrola funkce tiskárny .....	10
<b>Kapitola 3</b>	<b>Každodenní provoz</b> .....	<b>11</b>
	Okno stavu tiskárny .....	11
	Výměna tonerové kazety .....	11
	Zachycení papíru.....	13

### DŮLEŽITÉ:



Před používáním zařízení si přečtěte tuto příručku.

Po přečtení této příručky ji uložte na bezpečném místě, abyste se k ní v případě potřeby mohli později vrátit.

# Kapitola 1 Důležité bezpečnostní pokyny

Tato kapitola popisuje důležité bezpečnostní pokyny týkající se prevence zranění uživatelů zařízení a jiných osob a poškození majetku. Před zahájením používání tohoto zařízení si prostudujte tuto kapitola a řiďte se pokyny pro správné používání zařízení. Neprovádějte žádné operace, které nejsou popsány v této příručce nebo v elektronické příručce dodané na disku CD-ROM/DVD-ROM. Společnost Canon nenes odpovědnost za žádné škody vyplývající z provozu zařízení způsobem nepopsaným v této příručce nebo v elektronické příručce dodané na disku CD-ROM/DVD-ROM, vzniklé nesprávným použitím nebo jako následek oprav/změn provedených jiným subjektem než je společnost Canon nebo autorizovaná třetí strana společnosti Canon. Nesprávný provoz nebo použití zařízení by mohlo vést ke zranění osob a/nebo poškození vyžadujícímu rozsáhlé opravy, které nemusejí být kryty omezenou zárukou.

## Značky

 <b>VAROVÁNÍ</b>	Uvádí varování týkající se operací, které by mohly vést k úmrtí nebo zranění osob, pokud by nebyly správně provedeny. Abyste používali zařízení bezpečně, vždy věnujte pozornost těmto varováním.
 <b>UPOZORNĚNÍ</b>	Uvádí upozornění týkající se operací, které by mohly vést k poranění osob, pokud by nebyly správně provedeny. Abyste používali zařízení bezpečně, vždy věnujte pozornost těmto upozorněním.
<b>DŮLEŽITÉ</b>	Označuje provozní požadavky a omezení. Abyste zařízení správně používali a zabránili poškození zařízení nebo jiného majetku, pečlivě si přečtěte tyto pokyny.

## Instalace

Abyste zajistili bezpečné a bezproblémové používání zařízení, přečtěte si pozorně následující upozornění a umístěte zařízení na vhodné místo.

### VAROVÁNÍ

**Zařízení neinstalujte na místo, kde hrozí riziko požáru nebo úrazu elektrickým proudem**

- Místo, kde dochází k blokování větracích otvorů (v těsné blízkosti stěn, postelí, pohovek, huňatých přikrývek a podobných předmětů)
- vlhké nebo prašné místo,
- Místo vystavené přímému působení slunečního záření nebo venkovnímu místu
- Místo vystavené působení vysokých teplot
- Místo vystavené přímému působení otevřeného ohně
- Do blízkosti látek jako je alkohol, ředidla nebo jiné hořlavé látky

### Další varování

- Nepřipojujte k přístroji neschválené kabely. V opačném případě by mohlo dojít ke vzniku požáru nebo úrazu elektrickým proudem.
- Neumísťujte na přístroj řetízky či jiné kovové předměty či nádoby naplněné kapalinami. Pokud elektrické součásti uvnitř zařízení přijdou do styku s cizími látkami, může dojít k požáru nebo úrazu elektrickým proudem.
- Nepoužívejte v blízkosti zdravotnických zařízení. Na zdravotnická zařízení mohou mít vliv rádiové vlny vyzařované tímto přístrojem, a může tak dojít k poruchám a nehodám.
- Pokud se dovnitř zařízení dostanou cizí látky, vytáhněte zástrčku ze síťové zásuvky a obraťte se na místního autorizovaného prodejce společnosti Canon.

### UPOZORNĚNÍ

**Zařízení neinstalujte na následující místa.**

Na místo odkud by zařízení mohlo sklouznout nebo spadnout a způsobit zranění osob.

- Nestabilní místo
- Místo vystavené vibracím

### Další upozornění

- Při přenášení zařízení postupujte podle pokynů popsanych v této příručce a v elektronické příručce dodané na disku CD-ROM/DVD-ROM. V případě nesprávného přenášení může dojít k pádu zařízení a zranění osob.
- Při instalaci zařízení dávejte pozor, abyste nenechali ruce mezi zařízením a podlahou nebo stěnou. Jinak by mohlo dojít k vážnému zranění.

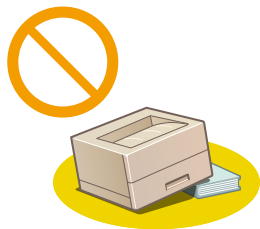

### DŮLEŽITÉ

**Zařízení neinstalujte na následující místa**

Mohlo by dojít k poškození zařízení.

- Místo vystavené výrazným změnám teploty nebo vlhkosti
- Místo v blízkosti zařízení, které vytváří magnetické nebo elektromagnetické vlny
- Laboratoř nebo místo, kde dochází k chemickým reakcím
- Místo vystavené působení žíravých nebo jedovatých plynů
- Místo, které by se v důsledku hmotnosti zařízení mohlo prohnout, nebo kde by zařízení mohlo výškově poklesnout (např. koberec apod.)

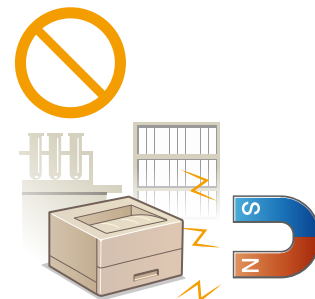

### Vyhýbejte se nedostatečně větraným místům

Toto zařízení vytváří během provozu malé množství ozónu a jiných emisí. Tyto emise nejsou zdraví škodlivé. Během delšího použití zařízení v nedostatečně větraných místnostech mohou být emise v okolí zařízení znatelnější. Místnosti, ve kterých zařízení pracuje, doporučujeme dostatečně větrat, aby bylo pracovní prostředí příjemné. Vyhýbejte se rovněž místům, kde by byli emisím ze zařízení vystaveni lidé.

### Neinstalujte zařízení na místa, kde dochází ke kondenzaci vody

Pokud se teplota v místnosti, kde je zařízení umístěno, rychle zvýší, nebo je-li zařízení přesunuto z chladného nebo suchého místa do horkého či vlhkého prostředí, mohou se uvnitř zařízení vytvářet kapičky vody (kondenzace). Používání zařízení v tomto stavu může způsobit uvíznutí papíru, nízkou kvalitu tisku nebo poškození zařízení. Nechte proto zařízení přizpůsobit okolní teplotě a vlhkosti alespoň po dobu 2 hodin před použitím.

### Použití bezdrátového připojení LAN

- Postavte zařízení do vzdálenosti maximálně 50 m od bezdrátového směrovače LAN.
- Pokud je to možné, postavte zařízení na místo, kde není komunikace blokována jinými předměty. Síla signálu může při průchodu stěnami nebo podlahami poklesnout.
- Zařízení by mělo být umístěno co nejdále od digitálních bezdrátových telefonů, mikrovlnných trub nebo zařízení, která vysílají rádiové vlny.

### V nadmořských výškách přesahujících 3 000 metrů nad mořem

Přístroje s pevným diskem nemusí fungovat správně, když se budou používat ve vysokých výškách přesahujících 3 000 metrů nad mořem.

## Napájení

Zařízení je kompatibilní s napětím 220 až 240 V a síťovou frekvencí 50/60 Hz.

### VAROVÁNÍ

- Používejte pouze zdroj napájení splňující uvedené požadavky na napájení. V opačném případě by mohlo dojít k požáru nebo úrazu elektrickým proudem.
- Nepoužívejte jiné napájecí šňůry než dodané. Mohlo by dojít k požáru nebo úrazu elektrickým proudem.
- Neupravujte, netahejte, silou neohýbejte ani s napájecím kabelem nemanipulujte způsobem, kdy by mohlo dojít k jeho poškození. Na napájecí kabel neumísťujte těžké předměty. Poškození napájecího kabelu může vést ke vzniku požáru nebo úrazu elektrickým proudem.
- Zástrčku nezapojujte ani neodpojujte mokřima rukama. Mohlo by dojít k úrazu elektrickým proudem.
- Nepoužívejte s tímto zařízením prodlužovací šňůry nebo vícenásobné zásuvky. V opačném případě by mohlo dojít ke vzniku požáru nebo úrazu elektrickým proudem.
- Napájecí šňůru nesmotávejte ani nesvazujte do uzlu. Mohlo by dojít k požáru nebo úrazu elektrickým proudem.
- Zástrčku zasuňte do zásuvky střídavého proudu až nadoraz. V opačném případě by mohlo dojít k požáru nebo úrazu elektrickým proudem.

- Za bouřky zcela odpojte zástrčku napájecího kabelu ze síťové zásuvky. Pokud tak neučiníte, mohlo by dojít k požáru, k úrazu elektrickým proudem nebo k poškození zařízení.

### UPOZORNĚNÍ

Neblokujte přístup k elektrické zásuvce, do níž je tento přístroj zapojen, abyste mohli v případě nouze snadno odpojit zástrčku napájecího kabelu.

### DŮLEŽITÉ

#### Připojení zařízení ke zdroji napájení

- Nepřipojujte napájecí kabel k nepřerušitelnému zdroji napájení.
- Pokud zapojujete zařízení do vícenásobné zásuvky, nepoužívejte ostatní místa v zásuvce k připojení dalších zařízení.
- Napájecí kabel nepřipojujte do přídatné síťové zásuvky v počítači.

#### Další opatření

Elektrický šum může vést k nesprávné funkci zařízení nebo ke ztrátě dat.

## Manipulace

### VAROVÁNÍ

- Pokud bude zařízení vydávat neobvyklý hluk, podivný zápach, kouř či teplo, okamžitě vytáhněte zástrčku ze síťové zásuvky a obraťte se na autorizovaného prodejce společnosti Canon. Budete-li dále pokračovat v používání zařízení, může dojít k požáru nebo úrazu elektrickým proudem.
- Zařízení nerozebírejte ani neupravujte. Uvnitř zařízení se nacházejí komponenty zahřáté na vysoké teploty a pod vysokým napětím. V případě demontáže nebo provádění úprav by mohlo dojít ke vzniku požáru nebo úrazu elektrickým proudem.
- Zařízení umístěte tak, aby děti nemohly přijít do kontaktu s napájecím kabelem a ostatními kabely ani s vnitřními mechanickými a elektrickými součástmi zařízení. V opačném případě může dojít k neočekávaným nehodám.
- Nepoužívejte v okolí zařízení hořlavé spreje. Pokud elektrické součásti zařízení přijdou do styku s hořlavými látkami, může dojít k požáru nebo úrazu elektrickým proudem.
- Před přemísťováním vypněte zařízení i počítač a poté odpojte od zařízení napájecí kabel i kabely rozhraní. V opačném případě by mohlo dojít k poškození napájecího kabelu nebo kabelů rozhraní a k následnému požáru nebo úrazu elektrickým proudem.
- Pokud zapojujete nebo odpojujete USB kabel, když je napájecí kabel zapojen v síťové zásuvce, nedotýkejte se kovových částí konektoru – mohlo by dojít k úrazu elektrickým proudem.

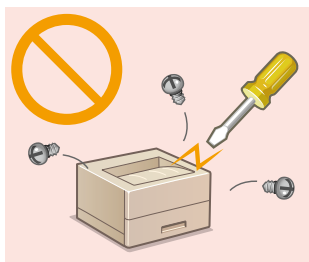

- Vnitřek zařízení a výstupní přihrádka jsou během používání a bezprostředně po něm velmi horké. Abyste se nepopálili, nedotýkejte se těchto oblastí. Také potíštěný papír může být ihned po výstupu horký, při manipulaci s ním tedy buďte opatrní. V opačném případě může dojít ke vzniku popálenin.

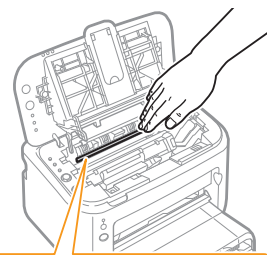

#### Používáte-li kardiostimulátor

Toto zařízení vytváří slabý magnetický tok. Pokud používáte kardiostimulátor a pociťujete nestandardní stavy, nepřibližujte se k zařízení a neprodleně se poraďte s lékařem.

### UPOZORNĚNÍ

- Nepokládejte na zařízení těžké předměty. Předměty by mohly spadnout a způsobit poranění osob.
- Pokud nebudete přístroj delší dobu používat, odpojte v zájmu bezpečnosti zástrčku napájecího kabelu.
- Při otvírání a zavírání krytů buďte opatrní, abyste si neporanili ruce.
- Držte ruce a oblečení stranou od válců ve výstupní části. Pokud se ve válcích zachytí ruce či součásti oděvu, může dojít ke zranění.

#### Laserový paprsek

Toto zařízení je klasifikováno jako laserový produkt třídy 1 podle normy IEC 60825-1: 2007, EN60825-1: 2007. Laserový paprsek může být lidskému tělu škodlivý. Laserový paprsek je v jednotce skeneru odstíněn krytem, takže nehrozí nebezpečí, že by během normálního používání pronikal ven. Pročtěte si následující poznámky a bezpečnostní pokyny.

- Nikdy neotevírejte jiné kryty, než je uvedeno v této příručce a v elektronické příručce dodané na disku CD-ROM/DVD-ROM.
- Nesnímejte štítek s upozorněním, který je upevněn na krytu jednotky laserového skeneru.

Pokud tento přístroj ovládáte, upravujete nebo používáte jiným způsobem, než je popsáno v této příručce nebo v elektronické příručce dodané na disku CD-ROM/DVD-ROM, může to mít za následek vystavení nebezpečnému záření.

Pokud by laserový paprsek zasáhl vaše oči, mohlo by dojít k poškození zraku.

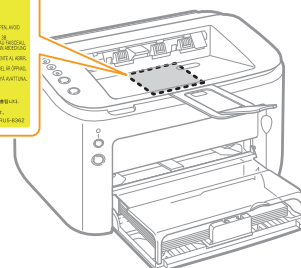

## Manipulace

### DŮLEŽITÉ

#### Přeprava zařízení

Abyste zabránili poškození zařízení při přepravě, proveďte následující postup.

- Vyjměte tonerovou kazetu.
- Zařízení pomocí původních balících materiálů bezpečně zabalte do původní krabice.

#### Další opatření

- Dodržujte pokyny na štítku s upozorněním přilepeném na tomto zařízení.
- Nevystavujte zařízení silným nárazům ani vibracím.
- Neotvírejte ani nezavírejte dvířka, kryty nebo jiné části zařízení silou. Mohlo by dojít k poškození zařízení.

- Nedotýkejte se kontaktů (a). Mohlo by dojít k poškození zařízení.

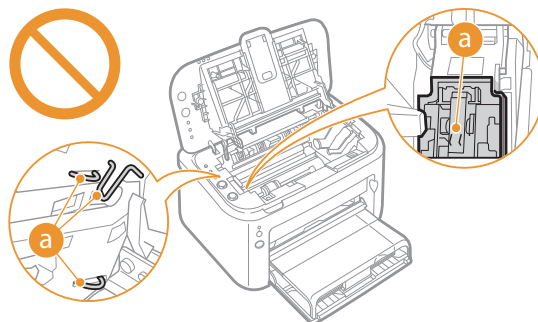

- Nevypínejte zařízení během tisku. Dále během tisku neotvírejte a nezavírejte kryt ani nepřidávejte či neodebírejte papír. V opačném případě může dojít k zaseknutí papíru.

## Údržba a kontroly

Zařízení pravidelně čistěte. Vlivem usazeného prachu nemusí zařízení pracovat správně. Během čištění dodržujte následující pokyny. Pokud během používání nastanou problémy, nahlédněte do části „Odstraňování problémů“ v elektronické příručce dodané na disku CD-ROM/DVD-ROM.

### VAROVÁNÍ

- Před čištěním zařízení vypněte a odpojte zástrčku napájecího kabelu od síťové zásuvky. V opačném případě by mohlo dojít k požáru nebo úrazu elektrickým proudem.
- Napájecí kabel pravidelně odpojujte a pomocí suchého hadříku ho čistěte od prachu a nečistot. Nahromaděný prach může absorbovat vzdušnou vlhkost a při kontaktu s elektrickým proudem může dojít ke vzniku požáru.
- Přístroj čistěte vlhkým, dobře vyždímaným hadříkem. Hadříky vlhčete pouze ve vodě. Nepoužívejte alkohol, benzen, ředidla nebo jiné hořlavé látky. Nepoužívejte papírové ubrousky nebo papírové utěrky. Pokud elektrické součásti uvnitř zařízení přijdou do styku s těmito látkami a materiály, pak může vzniknout statická elektřina nebo může dojít k požáru či úrazu elektrickým proudem.

- Pravidelně kontrolujte, zda na napájecím kabelu a zástrčce nejsou rez, ohnuté kontakty, roztřepení, praskliny a zda se nadměrně nezahřívají. Při používání nedostatečně udržovaného napájecího kabelu a zástrčky může dojít k požáru nebo úrazu elektrickým proudem.

### UPOZORNĚNÍ

- Uvnitř tiskárny se nacházejí komponenty zahřáté na vysoké teploty a pod vysokým napětím. Pokud byste se těchto součástí dotkli, může dojít ke zranění a popáleninám. Nedotýkejte se částí zařízení, pokud to není uvedeno v této příručce ani v elektronické příručce dodané na disku CD-ROM/DVD-ROM.
- Při vkládání papíru nebo odstraňování uvíznutého papíru dbejte na to, abyste si o hrany papíru nepořezali prsty.

### DŮLEŽITÉ

Při odstraňování uvíznutého papíru nebo výměně tonerových kazet dbejte na to, abyste si tonerem nepotřísnili ruce nebo oblečení. Pokud se toner dostane na ruce nebo oděv, ihned zasažené místo omyjte studenou vodou.

## Spotřební materiál

### VAROVÁNÍ

- Nelikvidujte použité tonerové kazety v otevřeném ohni. Neskladujte tonerové kazety nebo papír na místech, která jsou vystavena působení otevřeného ohně. Mohlo by to způsobit vzplanutí toneru či papíru a v důsledku toho popáleniny nebo požár.
- Pokud toner náhodně vysypete, opatrně jej utřete navlhčeným hadříkem způsobem, který zabraňuje vdechnutí. K úklidu vysypaného toneru nepoužívejte vysavač, který není zabezpečen proti výbuchu prachu. Mohlo by dojít k poškození vysavače nebo k výbuchu prachu způsobenému statickým výbojem.

#### Používáte-li kardiostimulátor

Tonerové kazety vytváří slabý magnetický tok. Používáte-li kardiostimulátor a pociťujete-li zvláštní stavy, vzdalte se od tonerových kazet a okamžitě se obraťte na svého lékaře.

### UPOZORNĚNÍ

- Dbejte na to, aby nedošlo ke vdechnutí toneru. Pokud dojde ke vdechnutí toneru, okamžitě vyhledejte lékařskou pomoc.
- Dbejte na to, aby se vám toner nedostal do očí nebo do úst. Pokud se vám toner dostane do očí či úst, okamžitě postižená místa omyjte studenou vodou a vyhledejte lékařskou pomoc.

- Dbejte na to, aby toner nepřišel do kontaktu s pokožkou. Pokud k tomu dojde, omyjte pokožku mýdlem a studenou vodou. Pokud došlo k podráždění pokožky, ihned vyhledejte lékařskou pomoc
- Tonerové kazety a jiný spotřební materiál uchovávejte mimo dosah malých dětí. Pokud dojde k vdechnutí toneru, ihned vyhledejte lékařskou pomoc.
- Tonerovou kazetu nerozebírejte ani neupravujte. Může dojít k rozsypání toneru.
- Odstraňte celou těsnicí pásku z tonerové kazety bez použití nadměrné síly. Může dojít k rozsypání toneru.

### DŮLEŽITÉ

#### Manipulace s tonerovou kazetou

- K uchopení tonerové kazety použijte držák.

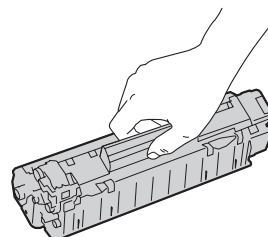



### DŮLEŽITÉ

- Nedotýkejte se elektrických kontaktů (a) ani paměti tonerové kazety (b). Neotevírejte ochranný uzávěr válce (c). V opačném případě hrozí poškrábání povrchu válce a jeho vystavení světlu.

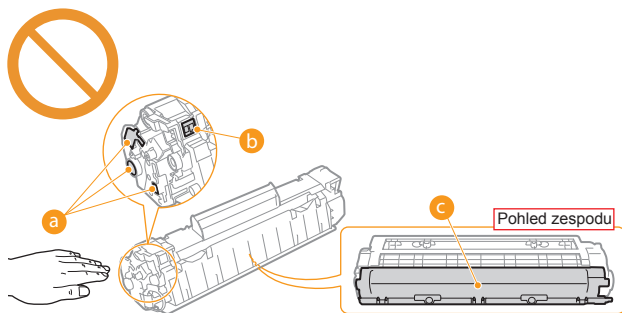

- Tonerová kazeta je magnetickým výrobkem. Udržujte ji v bezpečné vzdálenosti od disket, diskových jednotek a dalších zařízení, na která může mít vliv magnetické pole. V opačném případě může dojít ke ztrátě dat.

### Uložení tonerových kazet

- Chcete-li zajistit bezpečný a uspokojivý výkon, skladujte tonerové kazety v prostředí s následujícími charakteristikami.  
Rozsah teplot pro uložení: 0 až 35 °C  
Rozsah vlhkosti pro uložení: 35 až 85 % relativní vlhkosti, bez kondenzace\*
- Tonerovou kazetu nerozbalujte až do jejího použití.
- Po vyjmutí tonerové kazety ze zařízení za účelem uložení ji umístěte do původního ochranného obalu nebo ji zabalte do silné látky.
- Tonerovou kazetu neukládejte ve svislé nebo obrácené poloze. Toner v kazetě může ztuhnout a nemusí se vrátit do původního stavu ani po protřepání.

\* I když je vlhkost v povoleném rozsahu pro skladování, mohou se přesto v důsledku rozdílných teplot uvnitř a vně tonerové kazety vytvářet uvnitř kazety kapky vody (kondenzace). Kondenzace uvnitř tonerové kazety má nepříznivý vliv na kvalitu tisku.

### Tonerové kazety neskladujte na následujících místech

- Místa vystavená přímému působení otevřeného ohně
- Místa vystavená přímému působení slunečního záření nebo v blízkosti silného světelného zdroje působícího po dobu delší než pět minut
- Místa vystavená působení příliš slaného vzduchu
- Místa s výskytem žíravých plynů (např. aerosolové spreje nebo čpavek)
- Místa s výskytem vysokých teplot a vysokou vlhkostí
- Místa vystavená výrazným změnám teploty nebo vlhkosti, kde dochází často ke kondenzaci vody
- Místa s vysokou prašností
- Místa, která jsou v dosahu dětí

### Dávejte pozor na padělané tonerové kazety

Vezměte prosím na vědomí, že na trhu se prodávají padělané tonerové kazety Canon. Použití padělané tonerové kazety by mohlo způsobit nedostatečnou kvalitu tisku nebo výkon zařízení. Společnost Canon nenese zodpovědnost za žádné chyby, nehody či poškození způsobená použitím padělané tonerové kazety.

Další informace naleznete na webu <http://www.canon.com/counterfeit>.

### Dostupnost náhradních dílů a tonerových kazet

Náhradní díly a tonerové kazety pro toto zařízení budou k dispozici nejméně sedm (7) let od ukončení výroby tohoto modelu zařízení.

### Obalové materiály tonerové kazety

- Uschovejte si ochranný obal tonerové kazety. Budete jej potřebovat při přepravě přístroje.
- Tvar či umístění obalového materiálu se může změnit, nebo může být materiál přidán či odstraněn bez předchozího upozornění.
- Sejmoutou ochrannou pásku zlikvidujte podle místních předpisů.

### Likvidace použitých tonerových kazet

Tonerovou kazetu vložte do ochranného obalu, aby se toner nerozptýlil, a kazetu poté zlikvidujte podle místních předpisů.

# Kapitola 2 Instalace tiskárny / instalace ovladače tiskárny

## Krok 1 Příprava instalace

Zkontrolujte, zda balení obsahuje všechny následující položky

### Tiskárna

(Tonerová kazeta je již instalována.)

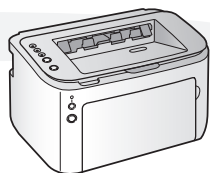

### Disk CD-ROM/DVD-ROM „User Software“ (Uživatelský software)

Zahrnuje následující součásti.

- Ovladač tiskárny
- Nástroj pro nastavení sítě MF/LBP
- Elektronická příručka
- Printer Driver Installation Guide (Příručka instalace ovladače tiskárny)
- Začínáme

(bulharština, chorvatština, čeština, estonština, řečtina, maďarština, lotyština, litevština, perština, portugalština, rumunština, slovenština, slovinština, ukrajinština)

### Začínáme



Pokud některá z položek chybí nebo je poškozena, obraťte se na místního autorizovaného prodejce společnosti Canon.

### Napájecí kabel



### USB kabel

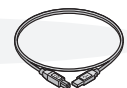

#### Kabely rozhraní

- Zařízení je dodáváno s kabelem USB.
  - \* Chcete-li připojit USB kabel a upravit nastavení pomocí „nástroje pro nastavení sítě pro tiskárnu MF/LBP“, použijte dodaný USB kabel.
- Pokud použijete toto zařízení s metodou jinou než je připojení pomocí USB, připravte si kabel vhodný pro váš počítač nebo vámi používanou metodu připojení.
- Použijte USB kabel s následujícím symbolem.



## Volba místa instalace

### Teplota a vlhkost

- Rozsah teplot: 10 až 30 °C
- Rozsah vlhkosti: relativní vlhkost 20 až 80 % (bez kondenzace)

### Požadavky na napájení

- 220 až 240 V ( $\pm 10\%$ ), 50/60 Hz ( $\pm 2$  Hz)

### Požadavky na instalaci

- Místo s dostatečným prostorem
- Místo s dobrým odvětráváním
- Místo s plochým a rovným povrchem
- Místo, které je schopné nést celou hmotnost tiskárny

Při instalaci zajistěte dostatek prostoru pro jednotlivé části, jejichž rozměry jsou uvedeny níže.

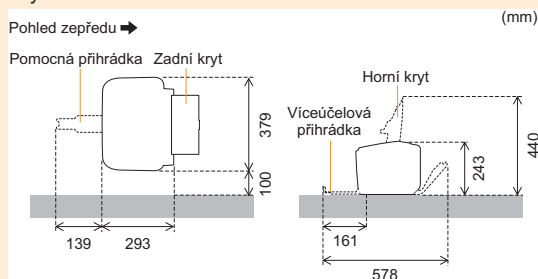

## Odstraňte všechny pásky.

### Páska



**Při provádění následujícího postupu z tiskárny odstraňte všechny oranžové pásky.**

Tvar či umístění obalového materiálu se může změnit, nebo může být materiál přidán či odstraněn bez předchozího upozornění.

# Krok 2 Odstranění obalového materiálu z tiskárny a přenesení tiskárny na místo instalace

## Odstranění obalového materiálu

- 1 Naklopte papír směrem k sobě.
- 2 Podržte otvor na levé straně tiskárny a otevřete horní kryt.
- 3 Odstraňte obalový materiál.
- 4 Vyměňte tonerovou kazetu.

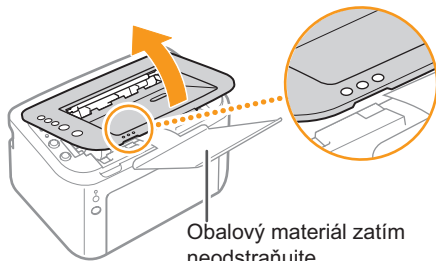
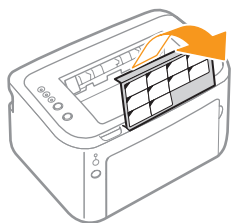

Obalový materiál zatím neodstraňujte.

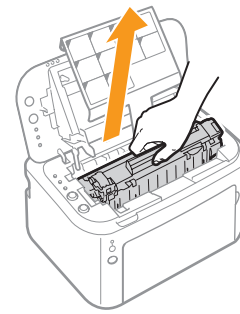
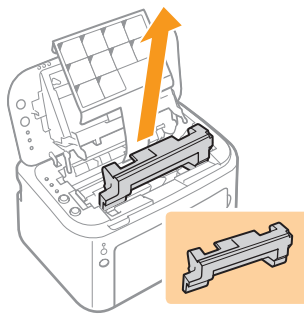

- 5 Pětikrát nebo šestkrát ji protřepejte.

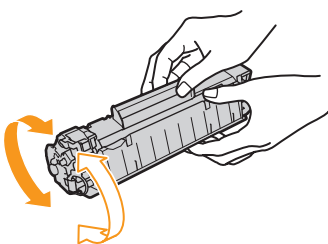

- 6 Položte ji na rovný povrch a poté vyjměte obalový materiál.

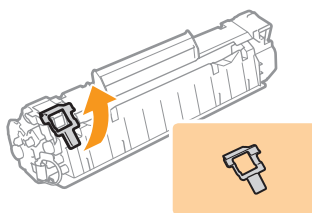

- 7 Uvolněte jazýček.

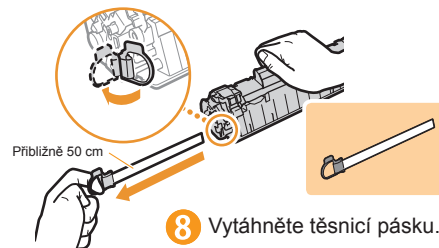

- 9 Odstraňte obalový materiál s papírem.



- 10 Nainstalujte tonerovou kazetu.

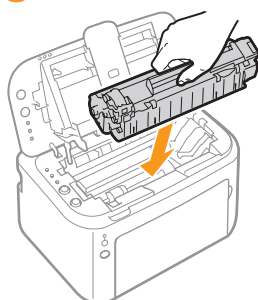

Opatrně ji zasuňte až k zadní straně tiskárny.

- 11 Zavřete horní kryt.

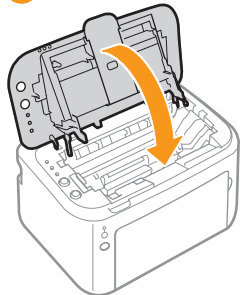

- 12 Otevřete víceúčelovou přihrádku.

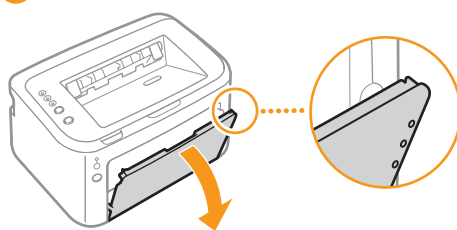

- 13 Odstraňte pásku.

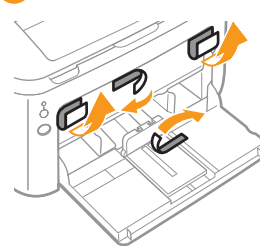

Těsnicí pásku neodstraňujte v diagonálním směru ani směrem nahoru či dolů.

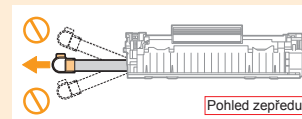

Pohled zepředu

## Přenesení tiskárny na místo instalace

- 1 Zavřete víceúčelovou přihrádku.
- 2 Přeneste tiskárnu na místo instalace.

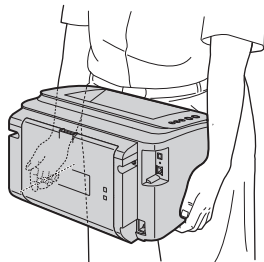

Tiskárnu přenášejte držením na obou stranách odpředu.

## Krok 3 Připojení napájecího kabelu

1 Připojte napájecí kabel.

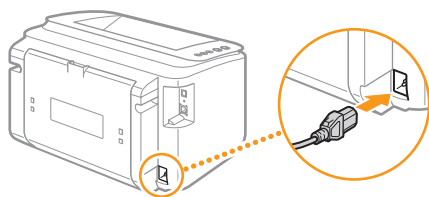

2 Zapojte zástrčku do zásuvky střídavého proudu.

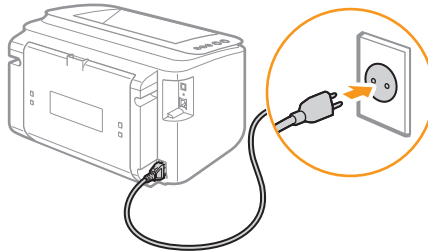

Poté vložte papír.

**Použijte papír velikosti A4.**

Vytiskněte si konfigurační stránku, na které v kroku 6 zkontrolujete funkčnost.

Protože je konfigurační stránka vytvořena pro tisk na papír velikosti A4, vložte papír velikosti A4.

## Krok 4 Vkládání papíru

### Vkládání papíru do víceúčelové přihrádky

Do víceúčelové přihrádky vložte často používaný papír.

1 Otevřete víceúčelovou přihrádku.

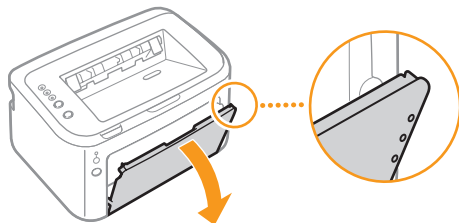

**Proveďte kontrolu!**



Když je víceúčelová přihrádka otevřena a kryt přihrádky je nastaven, vyklopte kryt přihrádky.

2 Přesuňte vodítka papíru.

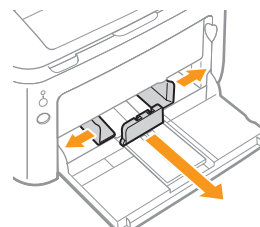

Přesuňte je na širší a delší rozměr, než je skutečná velikost papíru.

3 Opatrně vložte papír, až se dotkne zadní strany přihrádky.

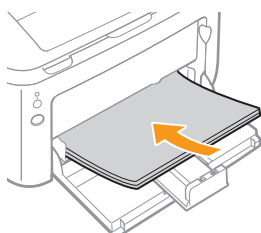

Vložte jej tiskovou stranou nahoru.

4 Ujistěte se, že papír nepřesahuje omezovací vodítka.

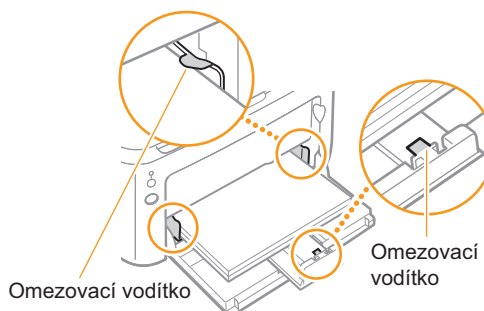

Omezovací vodítka

Omezovací vodítka

5 Vyrovnajte vodítka papíru s vloženým papírem.

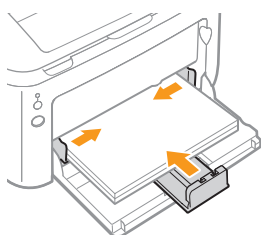

**Proveďte kontrolu!**

Nezapomeňte vyrovnat vodítka papíru.

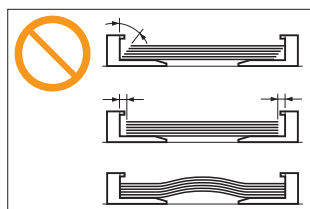

6 Nastavte kryt přihrádky.

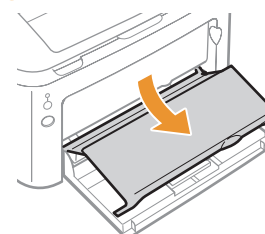

Pokračujte na str. 8



## Vkládání papíru do podavače pro ruční podávání

Chcete-li tisknout na papír, který není vložen ve víceúčelové přihrádce, vložte papír do otvoru podavače pro ruční podávání.

**1** Otevřete víceúčelovou přihrádku.

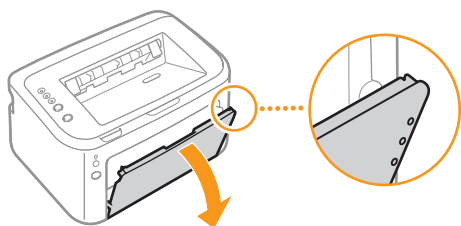

**2** Nastavte kryt přihrádky.

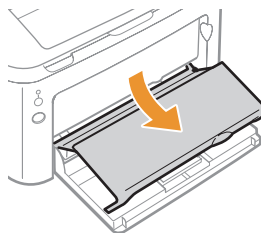

**3** Přesuňte vodítka papíru.

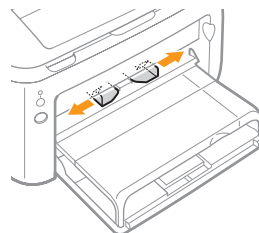

Přesuňte je na širší rozměr, než je skutečná velikost papíru.

**4** Opatrně vložte papír, až se dotkne zadní strany přihrádky.

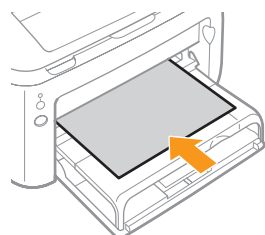

Vložte jej tiskovou stranou nahoru.

**5** Vyrovnajte vodítka papíru s vloženým papírem.

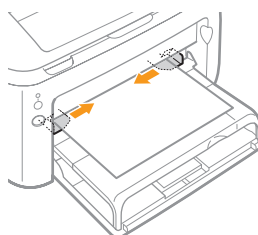

Vždy lze vložit pouze jeden list.

Poté nainstalujte ovladač tiskárny.

### Která metoda slouží pro připojení tiskárny a počítače?

#### Připojení USB



#### Síťová připojení



#### Připojení pomocí tiskového serveru



**Krok 5** ➔ str. 9

Ovladač tiskárny nainstalujte podle postupu v příručce Printer Driver Installation Guide (Příručka pro instalaci ovladače tiskárny) dodané na disku CD-ROM/DVD-ROM.

User Software (Uživatelský software)



# Krok 5 Určení nastavení připojení tiskárny a instalace ovladače tiskárny

## Spuštění nastavení připojení a instalace ovladače

1 Zapněte počítač a přihlaste se do systému Windows s oprávněními správce.



2 Vložte dodaný disk CD-ROM/DVD-ROM „User Software“ (Uživatelský software).

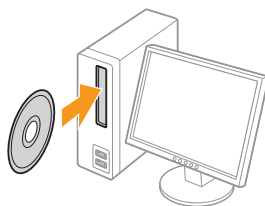

3 Klepněte.

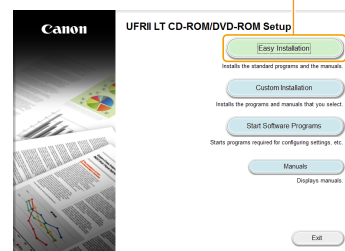

4 Klepněte.

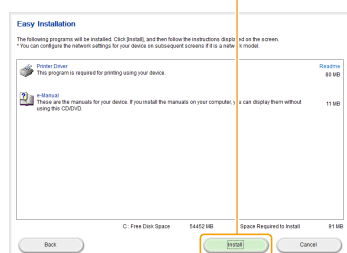

5 Klepněte.

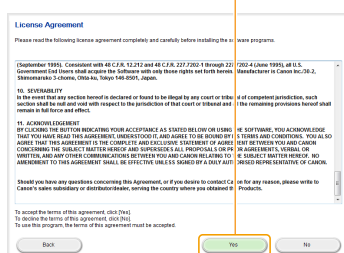

### Výše uvedená obrazovka se neobjeví.

Zobrazte ji pomocí následujícího postupu.

(Název diskové jednotky CD-ROM/DVD-ROM je v této příručce označen písmenem „D:“.

Název jednotky CD-ROM/DVD-ROM se může v závislosti na počítači, který používáte, lišit.)

- Windows XP a Server 2003
  1. Otevřete nabídku [Start] a vyberte možnost [Run] (Spustit).
  2. Zadejte „D:\MInst.exe“ a klikněte na tlačítko [OK].
- Windows Vista, 7 a Server 2008
  1. V nabídce [Start] zadejte do pole [Search programs and files] (Prohledat programy a soubory), případně do pole [Start Search] (Spustit hledání), příkaz „D:\MInst.exe“.
  2. Na klávesnici stiskněte klávesu [Enter].
- Windows 8 a Server 2012
  1. Klikněte pravým tlačítkem myši na levý dolní roh obrazovky a vyberte příkaz [Run] (Spustit).
  2. Zadejte „D:\MInst.exe“ a klikněte na tlačítko [OK].

### Pokud se zobrazí dialogové okno [AutoPlay] (Automatické přehrávání)

Klikněte na položku [Run MInst.exe] (Spustit soubor MInst.exe).

## Určení nastavení připojení

Podle pokynů na displeji určete nastavení.

Postup nastavení se liší podle operačního systému.

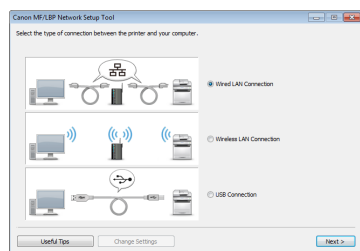

### V případě potíží s nastavením připojení

Klikněte na tlačítko [Useful Tips] (Užitečné tipy) v levé spodní části obrazovky a projděte si obsah nápovědy.

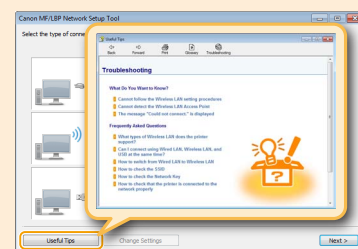

### Pokud si nejste jisti jak vytvořit připojení k pevné síti LAN

V elektronické příručce dodané na disku CD-ROM/DVD-ROM najdete informace o metodě připojení tiskárny a směrovače a postupy odstraňování problémů s pevným připojením.

## Instalace ovladače tiskárny

1 Vyberte metodu instalace.

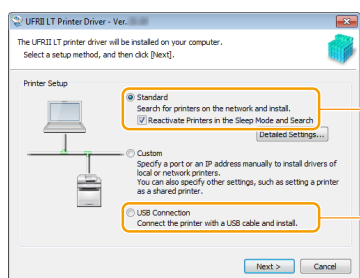

Připojení pomocí pevné nebo bezdrátové sítě LAN

Připojení pomocí kabelu USB

2 Podle pokynů na obrazovce nainstalujte ovladač tiskárny.

V závislosti na metodě instalace se liší postup instalace.

### V případě potíží s instalací

Projděte si příručku Printer Driver Installation Guide (Příručka pro instalaci ovladače tiskárny) (příručka ve formátu HTML) dodanou na disku CD-ROM/DVD-ROM.



User Software (Uživatelský software)

## Kontrola výsledků instalace

1 Ověřte, že se zobrazí [✓].

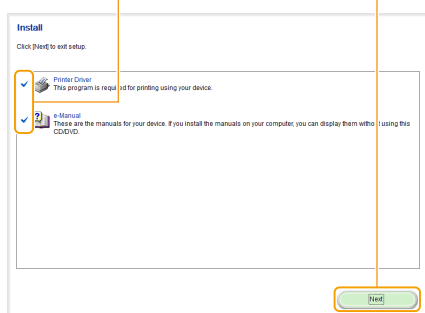

2 Klepněte.

3 Označte zaškrtnávací políčko.

4 Klepněte.



### Po dokončení instalace

Na ploše se vytvoří ikona zástupce elektronické příručky (příručka ve formátu HTML), což vám umožní kdykoli si elektronickou příručku zobrazit. Další podrobnosti o používání tiskárny a odstraňování problémů najdete v elektronické příručce dodané na disku CD-ROM/DVD-ROM.



### Pokud se zobrazí [X]

Projděte si příručku Printer Driver Installation Guide (Příručka pro instalaci ovladače tiskárny) dodanou na disku CD-ROM/DVD-ROM a znovu nainstalujte ovladač tiskárny.

## Krok 6 Kontrola funkce tiskárny

### Kontrola funkce tiskárny

1 Ujistěte se, že je ve víceučelové přihrádce nebo v otvoru podavače pro ruční podávání vložen papír velikosti A4.

Zkontrolujte funkce pomocí tisku konfigurační stránky.

2 Klepněte.

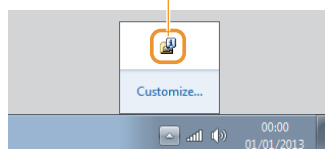

3 Klepněte.

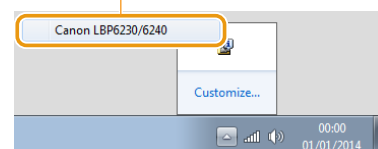

4 Vyberte.

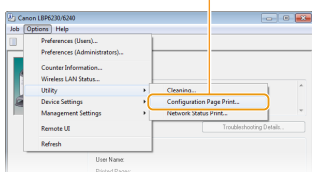

5 Klepněte.

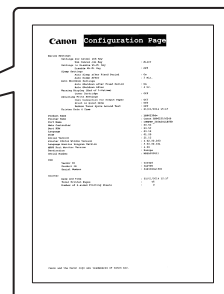
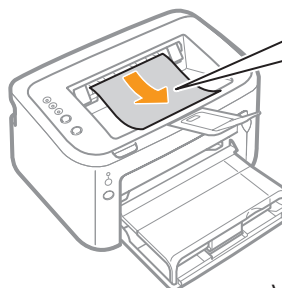
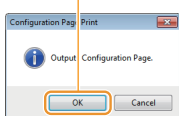

Vytiskne se konfigurační stránka.

**Pokud nemůžete vybrat [Configuration Page Print] (Tisk konfigurační stránky)**

Zkontrolujte od začátku postup instalace.

**Pokud se konfigurační stránka nevytiskne**

Viz část „Řešení potíží“ v elektronické příručce dodané na disku CD-ROM/DVD-ROM.

## Konfigurace tiskárny je dokončena.

Pokud dokončíte postup až sem, můžete nyní tiskárnu používat.

# Kapitola 3 Každodenní provoz

## Okno stavu tiskárny

Na obrazovce počítače můžete zkontrolovat stav tiskárny nebo provést nastavení.

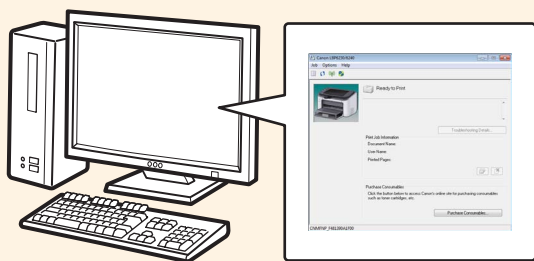

### Postup zobrazení

1 Klepněte.

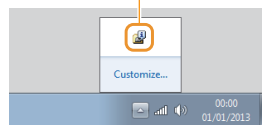

2 Klepněte.

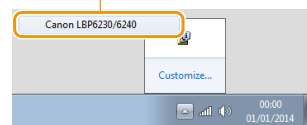

## Výměna tonerové kazety

Zařízení nezobrazí žádnou zprávu, ani když dochází toner. Správnou chvíli pro výměnu tonerové kazety můžete určit podle níže popsaných příznaků tisku.

Jsou viditelné bílé pruhy

Vybledlá barva

Nerovnoměrná sytost



### Pokud se objeví tyto příznaky

Před výměnou tonerové kazety proveďte postup popsaný v následující části. Než bude toner úplně vypotřebován, budete ještě moci chvíli tisknout.

Před výměnou tonerové kazety ➔ str. 12

Na prázdných místech se objevují paobrazy

Objevují se bílé skvrny



### Pokud se objeví tyto příznaky

Vyměňte tonerovou kazetu.

Výměna tonerové kazety ➔ str. 12

### Informace o výměně tonerových kazet

Pro dosažení optimální kvality tisku se doporučuje použití originálních tonerových kazet Canon.

Název modelu	Podporovaná originální tonerová kazeta Canon
LBP6230dw	Kazeta Canon 726



## Před výměnou tonerové kazety

- 1 Podržte otvor na levé straně tiskárny a otevřete horní kryt.

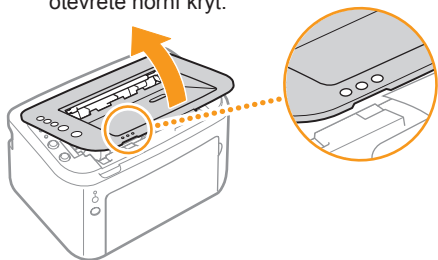

- 2 Vyměňte tonerovou kazetu.

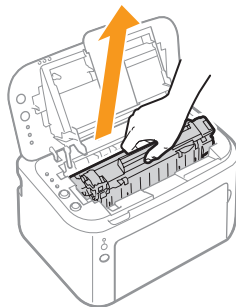

- 3 Pětikrát nebo šestkrát ji protřepejte.

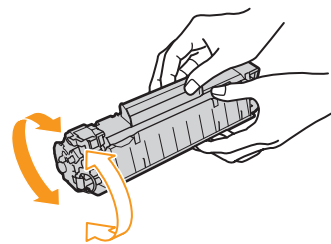

- 4 Nainstalujte tonerovou kazetu.

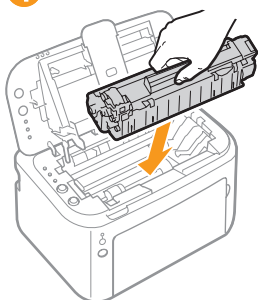

Opatrně ji zasuňte až k zadní straně tiskárny.

- 5 Zavřete horní kryt.

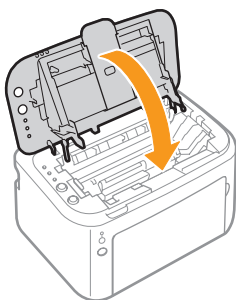

## Pokud se výsledky tisku nezlepší

Pokud po provedení výše uvedeného postupu nedojde ke zlepšení příznaků, vyměňte tonerovou kazetu za novou.

## Výměna tonerové kazety

- 1 Podržte otvor na levé straně tiskárny a otevřete horní kryt.

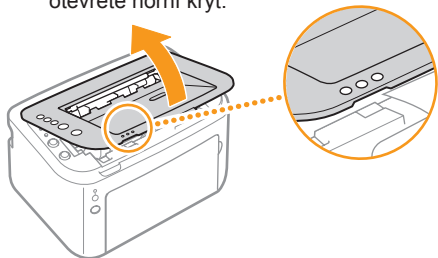

- 2 Vyměňte tonerovou kazetu.

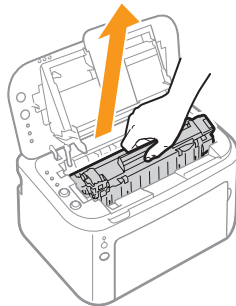

- 3 Vyměňte novou tonerovou kazetu z ochranného obalu.

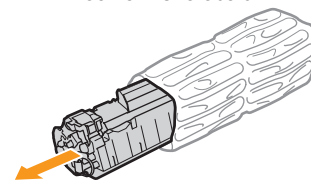

Ochranný obal uschovejte. Nevyhazujte jej.

- 4 Pětikrát nebo šestkrát ji protřepejte.

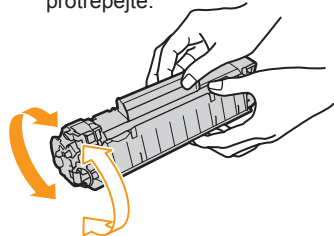

- 5 Položte ji na rovný povrch a poté uvolněte jazýček.

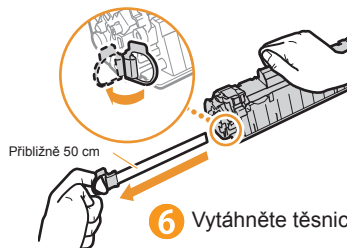

- 6 Vytáhněte těsnicí pásku.

Těsnicí pásku neodstraňujte v diagonálním směru ani směrem nahoru či dolů.

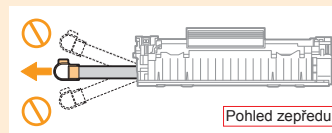

- 7 Nainstalujte tonerovou kazetu.

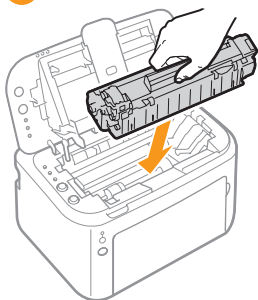

Opatrně ji zasuňte až k zadní straně tiskárny.

- 8 Zavřete horní kryt.

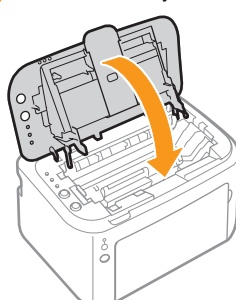

# Zachycení papíru

Pokud dojde k uvíznutí papíru, začne blikat indikátor  (alarm) a v okně stavu tiskárny se zobrazí zpráva a informace o místech uvíznutí papíru.

Zobrazení okna stavu tiskárny  str. 11

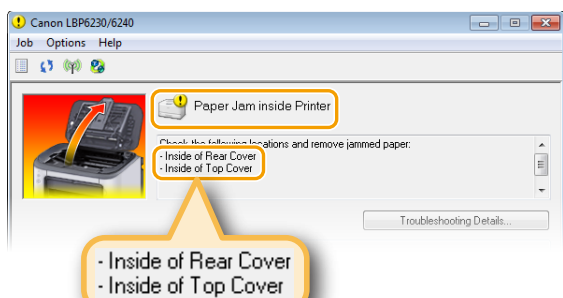

## Uvíznutí papíru v zadním krytu (při oboustranném tisku)

Pokud nelze uvíznutý papír snadno vyjmout, nevytahujte jej násilím, ale postupujte podle pokynů pro vyjmutí papíru z jiného místa, které je uvedeno ve zprávě.

1 Otevřete zadní kryt.

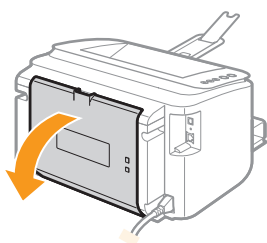

2 Jemně vytáhněte papír.

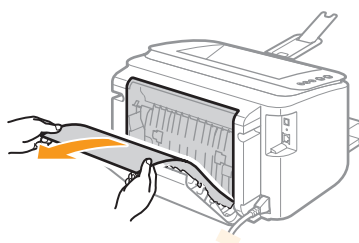

3 Zavřete zadní kryt.

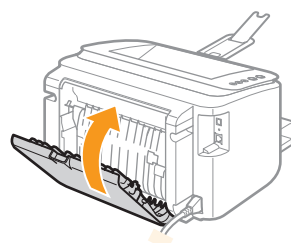

## Uvíznutí papíru v horním krytu

Pokud nelze uvíznutý papír snadno vyjmout, nevytahujte jej násilím. Přejděte k dalšímu kroku.

1 Papír vyjměte jemným vytažením.

Výstupní přihrádka

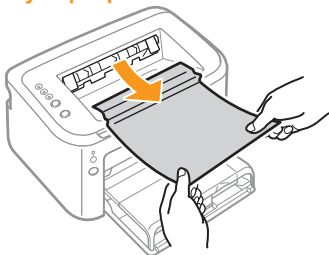

Otvor podavače pro ruční podávání

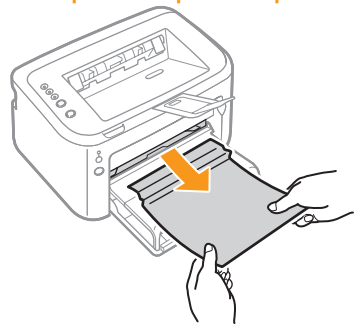

Víceúčelová přihrádka



2 Uzavřete pomocnou přihrádku.

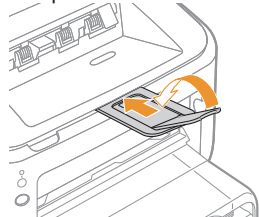

3 Podržte otvor na levé straně tiskárny a otevřete horní kryt.

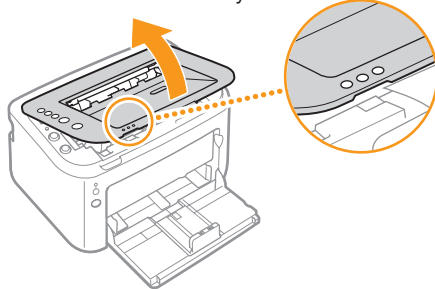

4 Vyměňte tonerovou kazetu.

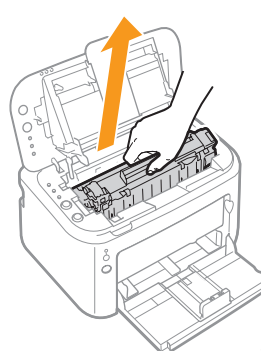

5 Otevřete vodítko výstupního papíru.

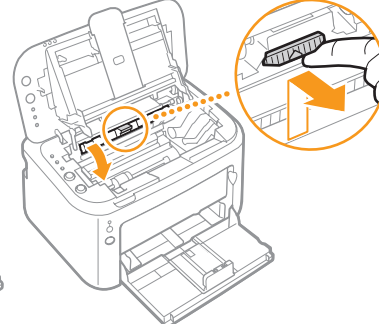

Stiskněte a podržte zelené tlačítko a poté vytáhněte vodítko výstupního papíru směrem k sobě.

Pokračujte na str. 14

6 Jemně vytáhněte papír.

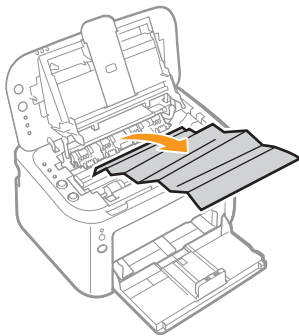

7 Zavřete vodítko výstupního papíru.

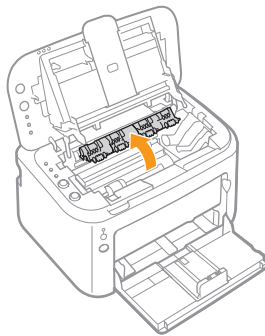

Ujistěte se, že levá i práva strana vodítka jsou pevně uzavřeny.

8 Podržte oba konce papíru a pak jej pomalu vytáhněte směrem ven.

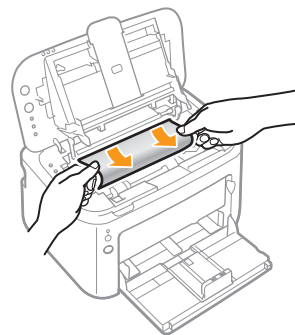

9 Papír vyjměte jemným vytažením.

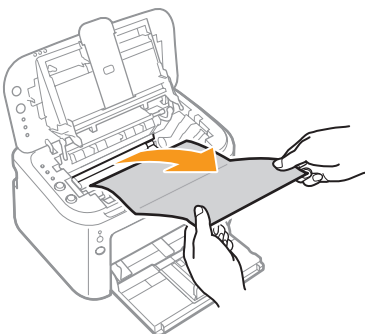

10 Nainstalujte tonerovou kazetu.

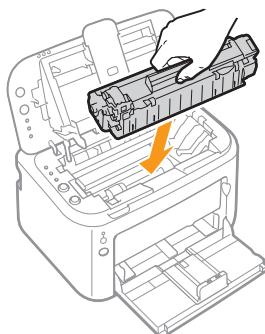

Opatrně ji zasuněte až k zadní straně tiskárny.

11 Zavřete horní kryt.

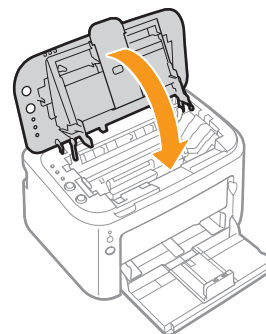

**Zpráva signalizující uvíznutí papíru zmizí a tiskárna je připravena tisknout.**

## Ochranné známky

Apple, AppleTalk, EtherTalk, LocalTalk, Mac, Mac OS a Safari jsou ochranné známky společnosti Apple Inc., registrované v USA a v dalších zemích.

Microsoft, Windows, Windows Vista a Windows Server jsou ochranné známky nebo registrované ochranné známky společnosti Microsoft Corporation v USA nebo dalších zemích.

Všechny další názvy produktů a značek jsou registrovanými ochrannými známkami, ochrannými známkami nebo servisními značkami příslušných vlastníků.

## Směrnice o OEEZ



Pouze Evropská unie a EHP (Norsko, Island a Lichtenštejnsko)

Tento symbol znamená, že podle směrnice o OEEZ (2012/19/EU) a podle vnitrostátních právních předpisů nemá být tento výrobek likvidován s odpadem z domácností. Tento výrobek má být vrácen do sběrného místa, např. v rámci autorizovaného systému odběru jednoho výrobku za jeden nově prodaný podobný výrobek nebo v autorizovaném sběrném místě pro recyklaci odpadních elektrických a elektronických zařízení (OEEZ). Nevhodné nakládání s tímto druhem odpadu by mohlo mít negativní dopad na životní prostředí a lidské zdraví, protože elektrická a elektronická zařízení zpravidla obsahují potenciálně nebezpečné látky. Vaše spolupráce na správné likvidaci tohoto výrobku současně napomůže efektivnímu využívání přírodních zdrojů. Další informace o místech sběru vašeho odpadního zařízení k recyklaci vám sdělí místní úřad vaší obce, správní orgán vykonávající dozor nad likvidací odpadu, sběrný OEEZ nebo služba pro odvoz komunálního odpadu. Další informace týkající se vracení a recyklace OEEZ naleznete na adrese [www.canon-europe.com/weee](http://www.canon-europe.com/weee).

# Canon

### **CANON INC.**

30-2, Shimomaruko 3-chome, Ohta-ku, Tokyo 146-8501, Japan

### **CANON MARKETING JAPAN INC.**

16-6, Konan 2-chome, Minato-ku, Tokyo 108-8011, Japan

### **CANON U.S.A., INC.**

One Canon Park, Melville, NY 11747, U.S.A.

### **CANON EUROPA N.V.**

Bovenkerkerweg 59, 1185 XB Amstelveen, The Netherlands

### **CANON CHINA CO. LTD.**

15F Jinbao Building No.89, Jinbao Street, Dongcheng District, Beijing 100005, PRC

### **CANON SINGAPORE PTE LTD**

1 HarbourFront Avenue, #04-01 Keppel Bay Tower, Singapore 098632

### **CANON AUSTRALIA PTY LTD**

Building A, The Park Estate, 5 Talavera Road, Macquarie Park, NSW 2113, Australia

### **CANON GLOBAL WORLDWIDE SITES**

<http://www.canon.com/>